



QUINN™  
SPC

# QUINN<sup>™</sup>plastics

ИНФОРМАЦИЯ О ПРОДУКТАХ – РУКОВОДСТВО ПО УСТАНОВКЕ

QUINN<sup>™</sup> SPC

# QUINN SPC

QUINN SPC – это серия экструдированных двух- и трехстенных листов поликарбоната, производимых Quinn Plastics. Листы QUINN SPC обладают прозрачностью стекла, но имеют большую прочность и ударную стойкость.

QUINN SPC – это легкий и прочный изоляционный лист, обладающий привлекательным внешним видом, который применяется при настиле крыш, облицовке, остеклении и прочих применениях в строительстве, рекламе, сельском хозяйстве, промышленности, дизайне интерьеров. Листы просты в обращении и установке, практически не ломаются и выдерживают экстремальные погодные условия.

Теплоизоляция – одно из самых важных свойств. Листы QUINN SPC Diamond способны снизить накопление тепла на 17 градусов. Специальная diamond структура обеспечивает повышенную прочность и превосходное сбережение тепла благодаря наличию изоляционной воздушной прослойки. (Подробнее см. рекламный проспект SPC Diamond.) Изделия QUINN SPC имеют долгий срок службы и 10-летнюю гарантию от пожелтения.

## ОПИСАНИЕ ПРОДУКТОВ

QUINN SPC – это торговая марка экструдированных многостенных листов поликарбоната. Программа QUINN SPC предлагает решения как для внутреннего, так и наружного применений. Эти листы характеризуются небольшим весом, а также простотой перевозки, обращения и установки. Листы QUINN SPC обладают превосходными эстетическими и оптическими свойствами; серия представлена палитрой прозрачных и просветных цветов.

## ХАРАКТЕРИСТИКИ

- Высокая ударпрочность
- Защита от воздействия неблагоприятных погодных условий
- Высокая тепло- и звукоизоляция
- Длительный срок службы
- Высокое светопропускание
- Большие форматы
- Превосходная стойкость к химическим веществам
- Прозрачность и защита от УФ
- Превосходная пожаробезопасность
- Термостойкость: от -40°C до +130°C
- Стойкость к граду
- Стойкость к механической нагрузке
- Небольшой вес
- Простота установки с помощью обычных инструментов
- Отличная теплоизоляция – для энергосбережения

## ПРИМЕНЕНИЕ

- Настил крыш и остекление
- Облицовка
- Фонари верхнего света
- Кабинки для остановок транспорта
- Своды
- Подвесные потолки
- Перегородки
- Павильоны для бассейнов
- Оранжереи
- Ящики
- Защитные корпуса для хрупких предметов
- Рекламные панели



## АССОРТИМЕНТ ПРОДУКЦИИ

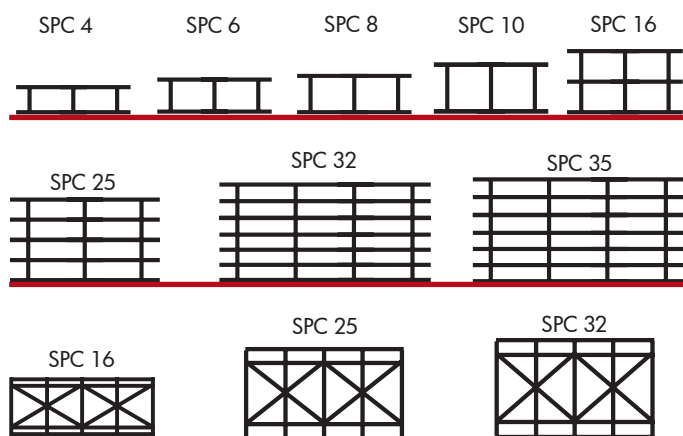

- Стандартные цвета: Clear, Opal 3B, Opal 6B, Bronze, Blue Sapphire, специальные цвета – по требованию.
- Cool White и Super Cool White – терморегуляция.
- Двусторонние листы QUINN SPC с защитой от УФ.
- Стандартная ширина: 980, 1050, 1200, 1230, 2100 мм.
- Стандартная длина: 6000 и 7000 мм.
- По особому заказу и на особых условиях возможна поставка листов другой толщины, цвета и длины.
- Доступная толщина: 4, 6, 8, 10, 16, 16D, 25, 25D, 32, 32D, 35 мм.

Полную информацию об изделии можно получить в местном центре обслуживания клиентов. Контактная информация приведена на обороте этого рекламного проспекта.

# альтернатива стекла

## в кровельных применениях

### УСТАНОВКА

Листы QUINN SPC следует хранить на поддоне – в помещении или под крышей. Необходимо загерметизировать открытые торцы для предотвращения проникновения пыли и влаги. Несущая конструкция крыши (1) или рамка могут быть изготовлены из дерева, алюминия или стали. Листы следует устанавливать в направлении уклона, чтобы снизить скопление грязи внутри листа и обеспечить свободное стекание конденсата. Стропила (2) должны располагаться на расстоянии не более 1000 мм друг от друга в направлении уклона. Примыкающие кромки установленных листов необходимо соединить профилем, подходящим для системы остекления. Поскольку листы QUINN SPC (3) имеют ширину 980 мм, стыковой зазор шириной 20 мм (4) обеспечит возможность расширения листов, которое может произойти при перепадах температуры. Для резки QUINN SPC используйте лобзик или нож для разрезки. Во избежание необратимого повреждения снимите полиэтиленовую защитную пленку сразу после установки.





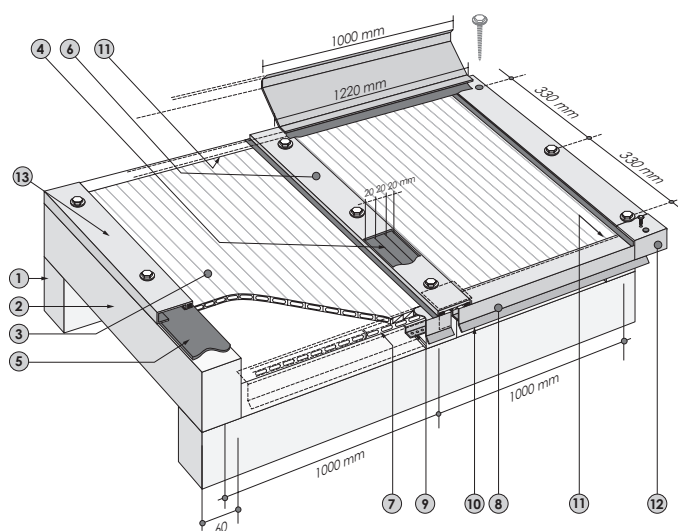

Чтобы избежать повреждения поверхности листов, перед размещением листов на опорных стропилах необходимо установить резиновое или другое защитное уплотнение (5). При монтаже листов применяется соединительный профиль (6) с двумя уплотнителями. Закройте открытые торцы перед установкой с помощью совместимой непроницаемой противопылевой ленты и перфорированной противопылевой ленты. Верхний передний торец (7) необходимо проклеить сплошной лентой, а нижний передний торец – перфорированной лентой. Это предотвратит проникновение пыли и насекомых и обеспечит отвод конденсата. Расположите алюминиевый профиль (8) с защитой от капель (9) на передней стороне листа.

Загерметизируйте профиль с помощью силиконового герметика (10). Применяйте только совместимые силиконы и уплотнители. Для предотвращения скольжения листов поместите заглушки (11) в углы профилей.

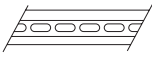

### ПРИНАДЛЕЖНОСТИ

Quinn Plastics также предлагает принадлежности (профили, винты и т.п.) для работы с листами QUINN SPC. При использовании других принадлежностей применимы руководства по установке, приведенные выше.

Профили	Описание	Размеры	
<b>Поликарбонатные профили</b>			
	Соединительный H-образный профиль для листа 6 мм, CA008	6 мм	
	Соединительный H-образный профиль для листа 10 мм, CA009	6 мм	
	Соединительный H-образный профиль для листа 16 мм, CA010	6 мм	
	Закрывающий U-образный профиль для листа 6 мм, CA017	6 мм	
	Закрывающий U-образный профиль для листа 16 мм, CA018	6 мм	
	Закрывающий U-образный профиль для листа 10 мм, CA019	6 мм	
<b>Лента</b>		Противопылевая микроперфорированная, CA020	33 м x 38 мм
		Противопылевая микроперфорированная, CA023	33 м x 25 мм
		Противопылевая сплошная, CA024	50 м x 38 мм
		Противопылевая сплошная, CA025	50 м x 30 мм

За дополнительной информацией обращайтесь:

Центр обслуживания клиентов  
Соединенное Королевство, Ирландия  
Тел.: +44 (0) 1773 838 400  
Факс: +44 (0) 1773 838 401

Франция, Италия, Греция, Кипр  
Тел.: +33 (0) 385 - 73 68 00  
Факс: +33 (0) 385 - 73 68 22

Германия, Швейцария, Австрия  
Тел.: +49 (0) 6131 - 63 11 82  
Факс: +49 (0) 6131 - 63 11 03

Северо-Восточная Европа,  
Россия, Польша, Словакия  
Тел.: +421 (0) 41 - 707 14 20  
Факс: +421 (0) 41 - 764 68 79

Юго-Восточная Европа,  
Чешская Республика, Венгрия, Болгария, страны бывшей Югославии  
Тел.: +420 318 - 49 39 11  
Факс: +420 318 - 63 56 35

Испания, Португалия  
Тел.: +34 (0) 93 - 575 19 90  
Факс: +34 (0) 93 - 564 87 00

Бенилюкс, Скандинавия  
и все остальные страны  
Тел.: +32 (0) 14 - 57 67 11  
Факс: +32 (0) 14 - 58 11 27

#### ГОЛОВНОЙ ОФИС

Quinn Plastics  
Derrylin  
Co Fermanagh  
BT92 9AU  
N. Ireland (Сев. Ирландия)  
Тел.: +44 (0) 28 6774 8866  
Факс: +44 (0) 28 6774 8800  
[www.quinn-plastics.com](http://www.quinn-plastics.com)

Quinn Plastics предлагает самый широкий в отрасли ассортимент пластмассовых листов различной толщины, формата, текстуры, цвета, покрытия и прозрачности.



#### QUINN GROUP

Derrylin, County Fermanagh,  
Northern Ireland (Сев. Ирландия), BT92 9AU.

**Эл. почта:** [info@quinn-group.com](mailto:info@quinn-group.com)

**Интернет:** [www.quinn-group.com](http://www.quinn-group.com)