



QUINN™
SPC

QUINN[™]plastics

INFORMÁCIE O PRODUKTE - SPRIEVODCA INŠTALÁCIOU

QUINN[™] SPC

QUINN SPC

QUINN SPC predstavuje sortiment vytlačáných dvojítých alebo trojitých polykarbonátových dosiek, ktoré vyrába spoločnosť Quinn Plastics. Materiál QUINN SPC ponúka priehľadnosť ako sklo, je však silnejší a odolnejší proti nárazu.

QUINN SPC je ľahká, pevná, izolujúca a atraktívna doska pre použitie pri zastrešovaní, obkladaní, zasklievaní a pri ďalších činnostiach v stavebníctve, reklame, poľnohospodárstve, priemysle a majstrovaní. Manipulácia a inštalácia je jednoduchá, dosky sú prakticky nerozbitné a sú schopné odolať aj extrémnym klimatickým podmienkam.

Tepelnoizolačné vlastnosti materiálu patria medzi jeho najdôležitejšie vlastnosti.

Dosky QUINN SPC so štruktúrou diamond sú schopné znížiť nárast teploty až o 17°. Špeciálna štruktúra diamond dáva materiálu vyššiu pevnosť a vynikajúcu schopnosť zadržať teplo. (Viac podrobností nájdete v brožúre SPC Diamond.) Materiál QUINN SPC má dlhú životnosť a je naň poskytovaná záruka 10 rokov proti zažltnutiu materiálu.

POPIS PRODUKTU

QUINN SPC je obchodná značka pre vytlačané komórkové polykarbonátové dosky. Program QUINN SPC ponúka riešenia pre použitie v interiéroch i exteriéroch. Je to ľahká doska, s ktorou je jednoduchá preprava, manipulácia a inštalácia. Dosky QUINN SPC ponúkajú vynikajúce estetické a optické vlastnosti so škálou priehľadných a priesvitných farieb..

CHARAKTERISTIKA

- Vysoká odolnosť proti nárazu
- Odolnosť proti klimatickým vplyvom
- Veľmi dobrá tepelná a zvuková izolácia
- Dlhá životnosť
- Vysoká priepustnosť svetla
- Rôzne rozmery
- Vynikajúca odolnosť proti chemikáliám
- Ochrana proti ultrafialovému žiareniu
- Vynikajúca požiarne bezpečnosť
- Odolnosť proti extrémnym teplotným zmenám: (-40°C a +130°C)
- Odolnosť proti krupobitiu
- Vysoká odolnosť proti mechanickému zaťaženiu
- Nízka hmotnosť
- Jednoduchá inštalácia pri použití bežných nástrojov
- Vynikajúca tepelná izolácia - šetrí energiu

VYUŽITIE

- Zastrešovanie a zasklievanie
- Obloženie
- Strešné okná
- Prístrešky
- Úložné priestory
- Stropné podhlády
- Priečky
- Bazénové príslušenstvo
- Skleníky
- Debny
- Ochranné obaly krehkých predmetov
- Reklamné panely



SORTIMENT VÝROBKOV

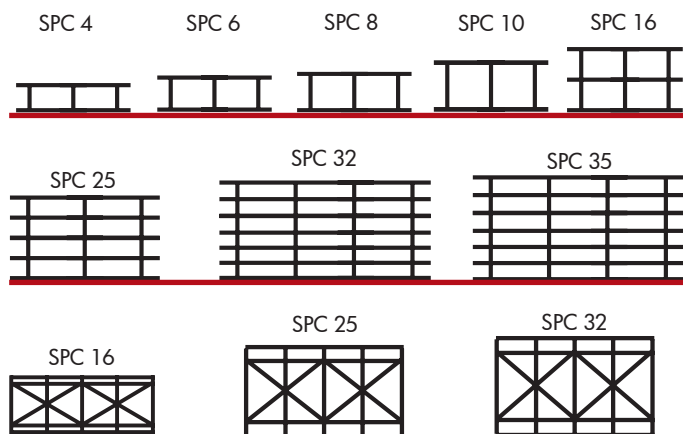

- Štandardné farby: Clear, Opal 3B, Opal 6B, Bronze, Blue Sapphire, špeciálne farby na požiadanie
- Cool White a Super Cool White – regulácia tepla.
- Obojstranná ochrana proti ultrafialovému žiareniu dosiek QUINN SPC
- Štandardná šírka: 980 mm - 1050 mm - 1200 mm - 1230 mm - 2100 mm
- Štandardná dĺžka: 6000 mm a 7000 mm
- Zvláštne hrúbky, farby alebo vzory sú na požiadanie a môžu podliehať špeciálnym podmienkam.
- Dostupné hrúbky: 4-6-8-10-16-16D-25-25D-32-32D-35 mm.

○ kompletný prehľad produktov požiadajte centrum služieb zákazníkom. Podrobnosti nájdete na zadnej časti brožúry.

Alternatíva pre sklo v strešných aplikáciách

INŠTALÁCIA





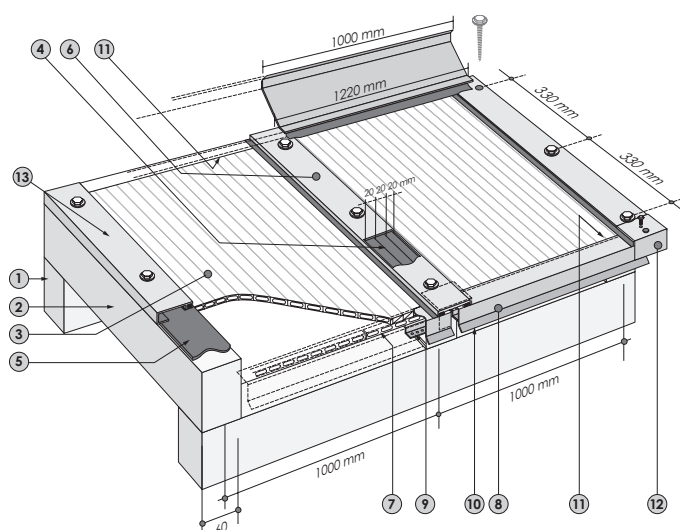

Dosky QUINN SPC by mali byť uskladnené, prikryté alebo pod strechou, umiestnené na palete. Neuskladňujte dosky bez utesnenia otvorov, aby sa zabránilo vniknutiu prachu a vlhkosti. Nosná konštrukcia strechy (1) alebo rám môžu byť vyrobené z dreva, hliníka alebo ocele. Dosky by mali byť inštalované v smere sklonu, aby sa redukovala akumulácia prachu vo vnútri dosiek a umožnilo odtekanie z kondenzovanej vlhkosti. Trámy (2) by mali byť od seba umiestňované v maximálnej vzdialenosti 1000 mm v smere sklonu. Dosky by mali byť inštalované pospájaním susedných okrajov pomocou PC profilov, ktoré do seba zapadajú. Pretože dosky QUINN SPC (3) sú 980 mm široké, 20mm spoločná medzera (4) umožní rozšírenie ich rozmerov, ktoré môže nastať pri teplotných zmenách. Dosky QUINN SPC režte vykružovacou pílou alebo nabrúseným nožom. Odstráňte polyetylénový ochranný film okamžite po inštalácii, aby ste zabránili neodvratnému poškodeniu. Pred umiestňovaním dosiek na nosnú konštrukciu by mala byť umiestnená guma alebo ochranné tesnenie (5), aby nedošlo k poškodeniu povrchu dosiek. Dosky by mali byť montované spojovacím profilom (6) s dvoma spojmi. Pred inštaláciou zalepte otvory vhodnou nepriepustnou páskou proti vniknutiu prachu. (7) Horný predný okraj by mal byť zalepený celou páskou a spodný predný okraj perforovanou páskou. To zabráni vniknutiu prachu a hmyzu a umožní únik kondenzovanej vlhkosti. Umiestnite hliníkový profil (8) so systémom proti vpusteniu vody (9) na prednú stranu tabule. Utesnite tento profil so silikónovým tmelom (10). Používajte iba kompatibilné silikóny a tesnenia. Umiestnite koncové hlavice (11) na rohy profilov. To zabráni pohybu dosiek.

Utesnite tento profil so silikónovým tmelom (10). Používajte iba kompatibilné silikóny a tesnenia. Umiestnite koncové hlavice (11) na rohy profilov. To zabráni pohybu dosiek.



DOPLNKY

Quinn Plastics ponúka tiež doplnky (profily, skrutky apod.) pre správnu manipuláciu s doskami QUINN SPC. Je zrejmé, že návod k inštalácii uvedený vyššie je použiteľný aj v prípade použitia iných doplnkov.

Profily	Popis	Rozmery	
Polykarbonátové profily			
	H-spojovací profil pre 6mm CA008	6 mm	
	H-spojovací profil pre 10mm CA009	6 mm	
	H-spojovací profil pre 16mm CA010	6 mm	
	U-uzatvárajúci profil pre 6mm CA017	6 mm	
	U-uzatvárajúci profil pre 16mm CA018	6 mm	
	U-uzatvárajúci profil pre 10mm CA019	6 mm	
Páska		Protiprachová s mikroperforáciou CA020	33 m x 38 mm
		Protiprachová s mikroperforáciou CA023	33 m x 25 mm
		Jednoduchá protiprachová CA024	50 m x 38 mm
		Jednoduchá protiprachová CA025	50 m x 30 mm

For further information:

Centrum služieb zákazníkom
Veľká Británia, Írsko
Tel: +44 (0) 1773 838 400
Fax: +44 (0) 1773 838 401

Francúzsko, Taliansko, Grécko a Cyprus
Tel: +33 (0) 385 - 73 68 00
Fax: +33 (0) 385 - 73 68 22

Nemecko, Švajčiarsko, Rakúsko
Tel: +49 (0) 6131 - 63 11 82
Fax: +49 (0) 6131 - 63 11 03

Severovýchodná Európa,
Rusko, Poľsko a Slovensko
Tel: +421 (0) 41 - 707 14 20
Fax: +421 (0) 41 - 764 68 79

Juhovýchodná Európa,
Česká republika, Maďarsko, Bulharsko a bývalá Juhoslávia
Tel: +420 318 - 49 39 11
Fax: +420 318 - 63 56 35

Španielsko, Portugalsko
Tel: +34 (0) 93 - 575 19 90
Fax: +34 (0) 93 - 564 87 00

Krajiny Beneluxu, Škandinávia
a všetky ostatné krajiny
Tel: +32 (0) 14 - 57 67 11
Fax: +32 (0) 14 - 58 11 27

ÚSTREDIE SPOLOČNOSTI

Quinn Plastics
Derrylin
Co Fermanagh
BT92 9AU
N. Ireland
Tel: +44 (0) 28 6774 8866
Fax: +44 (0) 28 6774 8800
www.quinn-plastics.com

Spoločnosť Quinn Plastics ponúka širokú škálu dosiek z plastu v rôznych veľkostiach, farbách a vzoroch, rôznej hrúbky, s rôznymi povrchmi a s rôznou priepustnosťou.



QUINN GROUP

Derrylin, County Fermanagh,
BT92 9AU, Northern Ireland.

e: info@quinn-group.com
w: www.quinn-group.com