



QUINN™
SPC

QUINN[™]plastics

PRODUKTINFORMATION - MONTERINGSANVISNINGAR

QUINN[™] SPC



QUINN SPC

QUINN SPC är ett sortiment strängsprutade skivor av polykarbonat i två och tre skikt från Quinn Plastics. QUINN SPC är lika klart som glas men är starkare och mera slagtåligt.

QUINN SPC är en lätt, stark, isolerande och tilltalande skiva som används till takläggning, inklädning, inglasning och till mycket annat inom byggbranschen, reklam, jordbruk och gör-det-själv. Skivorna är lätta att hantera och montera, de är så gott som okrossbara och de kan stå emot extrema väderförhållanden.

God isolering mot värme och kyla är en viktig egenskap.

QUINN SPC diamond-skivorna kan minska värmeutveckling med ända upp till 17 grader. Den särskilda diamantstrukturen ger bättre styrka och överlägsen värmeisolering tack vare det isolerande luftutrymmet som byggts in i produkten. (Mer information finns i broschyren om SPC Diamond)

QUINN SPC har en lång livslängd och har tio års garanti mot gulnande.

PRODUKTENS KÄNNETECKEN

QUINN SPC är varumärkesnamnet för strängsprutade skivor av polykarbonat med flera skikt. Produktprogrammet QUINN SPC erbjuder lösningar för både inom- och utomhusbruk. Skivorna väger lite och är lätta att transportera, hantera och montera. QUINN SPC-skivor har utmärkta estetiska och optiska egenskaper och finns i olika klara och halvgenomskinliga färger.

EGENSKAPER

- Bra slagåtlighet
- Väderbeständig
- Bra värme- och ljudisolering
- Lång livslängd
- Hög ljusgenomsläpplighet
- Stora storlekar
- Utmärkt motståndskraft mot kemikalier
- Genomskinlig med UV-skydd
- Utmärkt brandsäkerhet
- Tål temperaturer mellan -40 °C och +130 °C
- Tål hagel
- Tål högt mekaniskt tryck
- Låg vikt
- Lätt att montera med vanliga verktyg
- God värmeisolering – sparar energi

ANVÄNDNINGSSOMRÅDEN

- Takläggning och inglasning
- Inklädning
- Takfönster
- Skydd
- Valv
- Innertak
- Avskärmningar
- Poolöverbyggnader
- Inglasade verandor
- Lådor
- Skyddshöljen för ömtåliga föremål
- Reklamskyltar



PRODUKTSORTIMENT

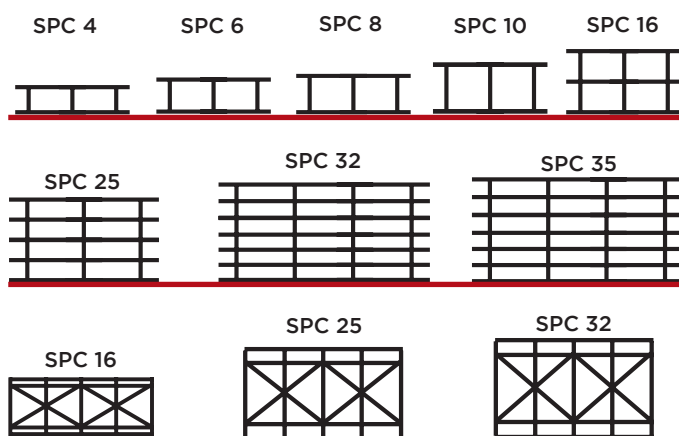

- Standardfärger: Klar, opal 3B, opal 6B, brons, safirblå, specialfärger på begäran
- Sval vit och supersval vit – värmekontroll.
- QUINN SPC-skivor med UV-skydd på båda sidor
- Standardbredder: 980 – 1050 – 1200 – 1230 – 2100 mm
- Standardlängder: 6000 och 7000 mm.
- Specifika tjocklekar, färger och längder kan tillverkas på beställning, enligt särskilda villkor.
- Tjocklekar: 4-6-8-10-16D-25-25D-32-32D-35 mm.

Kontakta din lokala kundtjänst för en fullständig produktöversikt. Kontaktinformation finns på broschyrens baksida.

ett alternativ till glas vid takläggning

MONTERING

QUIN SPC-skivor ska lagras täckta av ett skydd eller inomhus, på en lastpall. Tillslut de öppna ändarna på skivorna vid lagring för att hindra damm och fukt från att komma in. Taklaget (1) eller ramen som håller upp taket kan vara av trä, aluminium eller stål. Skivorna ska monteras i lutningens riktning för att minska ansamlingen av smuts inuti skivan och underlätta dränering av kondens. Bärreglarna (2) ska placeras högst 1000 mm från varandra i lutningens riktning. Skivorna ska monteras så att angränsande kanter förenas med profiler anpassade till inglasningssystemet. QUINN SPC-skivor (3) är 980 mm breda, och ett 20 mm fogrum (4) tillåter därför att skivorna expanderar på grund av temperaturförändringar. Skär QUINN SPC med en figursåg eller ett kutterstål. Undvik skador genom att ta bort den skyddande plastfilmen omedelbart efter montering.



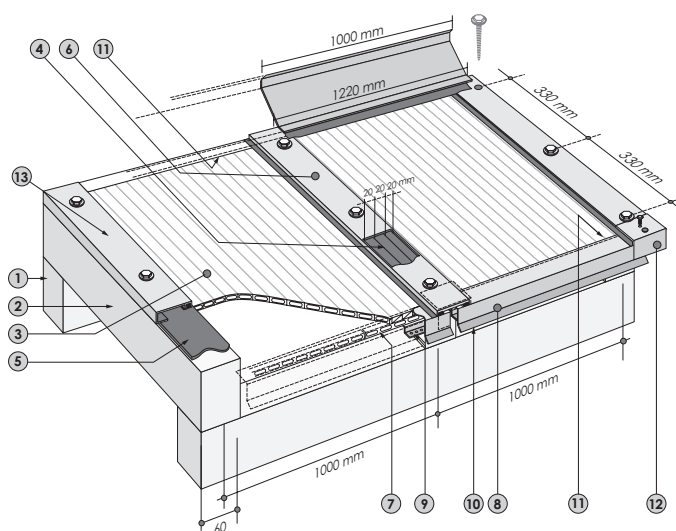

Innan skivorna placeras på bärreglarna ska de förses med gummi eller en skyddande packning (5) för att undvika skador på skivornas yta. Skivorna monteras med en profil (6) med två förseglingar. Försegla de öppna ändarna med kompatibla och dammskyddande ogenomtränglig tejp och perforerad tejp. (7) Den övre framkanten ska förseglas med ogenomtränglig tejp och den nedre med perforerad tejp. Det här görs för att hindra smuts och insekter och för att låta kondensen dräneras. Placera en aluminiumprofil (8) med droppstopp (9) på framsidan av skivan.

Försegla profilen med silikontättningsmedel (10). Använd endast kompatibla silikoner och packningar. Placera ett ändskydd (11) i hörnen på profilen. Detta hindrar skivan från att glida.



TILLBEHÖR

Quinn Plastics har också tillbehör (profiler, skruvar m.m.) för korrekt hantering av QUINN SPC-skivor. Samma monteringsanvisningar som ovan gäller när andra tillbehör används.

Profiler	Beskrivning	Dimensioner	
Polykarbonatprofiler			
	H-profil för 6 mm CA008	6 mm	
	H-profil för 10 mm CA009	6 mm	
	H-profil för 16 mm CA010	6 mm	
	U-profil för 6 mm CA017	6 mm	
	U-profil för 16 mm CA018	6 mm	
	U-profil för 10 mm CA019	6 mm	
Tejp		Mikroperforerad anti-damm CA020	33 m x 38 mm
		Mikroperforerad anti-damm CA023	33 m x 25 mm
		Normal anti-damm CA024	50 m x 38 mm
		Normal anti-damm CA025	50 m x 30 mm

Mer information:

Kundtjänst

Storbritannien, Irland

Tel. +44 (0) 1773 838 400

Fax +44 (0) 1773 838 401

Frankrike, Italien, Grekland & Cypern

Tel. +33 (0) 385 73 68 00

Fax +33 (0) 385 73 68 22

Tyskland, Schweiz, Österrike

Tel. +49 (0) 6131 63 11 82

Fax +49 (0) 6131 63 11 03

Norra Östeuropa,

Ryssland, Polen & Slovakien

Tel. +421 (0) 41 707 14 20

Fax +421 (0) 41 764 68 79

Södra Östeuropa,

Tjeckien, Ungern, Bulgarien & f.d. Jugoslavien

Tel. +420 318 49 39 11

Fax +420 318 63 56 35

Spanien, Portugal

Tel. +34 (0) 93 575 19 90

Fax +34 (0) 93 564 87 00

Benelux, Skandinavien

och alla övriga länder

Tel. +32 (0) 14 57 67 11

Fax +32 (0) 14 58 11 27

HUVUDKONTOR

Quinn Plastics

Derrylin

Co Fermanagh

BT92 9AU

Nordirland

Tel. +44 (0) 28 6774 8866

Fax +44 (0) 28 6774 8800

www.quinn-plastics.com

Quinn Plastics erbjuder ett brett sortiment av plastskivor som ger industrin största möjliga valfrihet när det gäller tjocklek, storlek, mönster, färg, beläggning och opacitet.



QUINN GROUP

Derrylin, County Fermanagh,
Nordirland, BT92 9AU.

E-post: info@quinn-group.com

Webbplats: www.quinn-group.com